

HAROL®



Buitenleven

Glazen schuifwand - SF20

GLAZEN SCHUIFWAND SF20

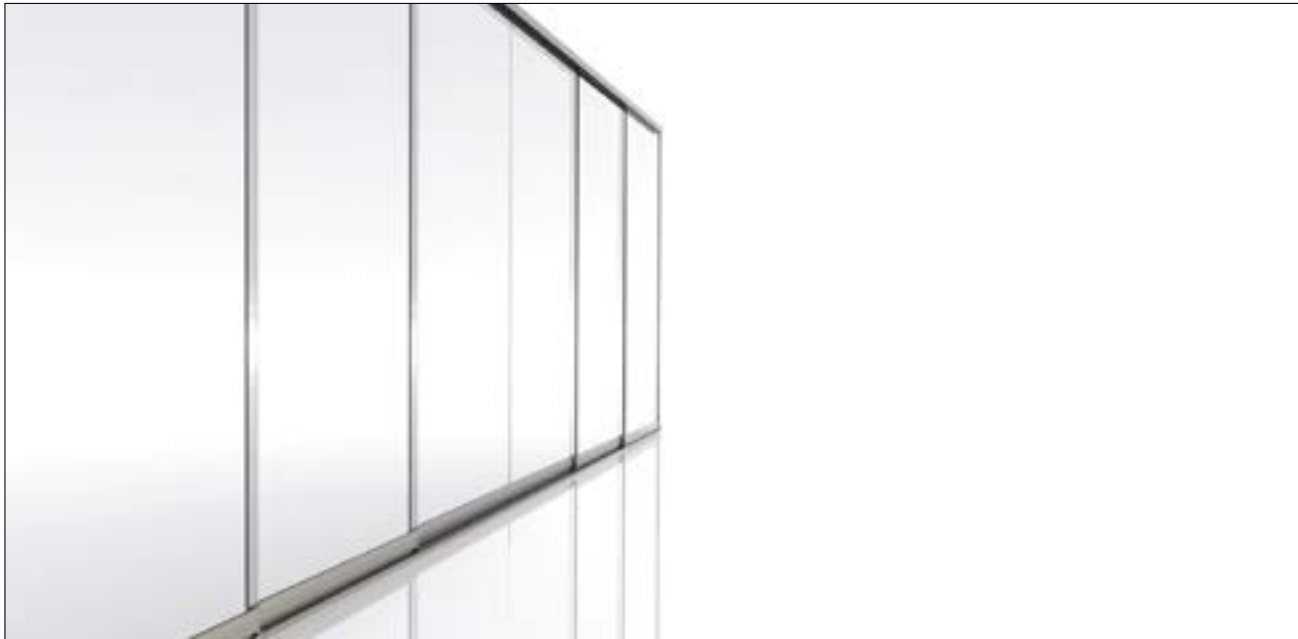

Technische gegevens SF20:

Glazen schuifwand

Met de nieuwe glazen schuifwand SF20 kunnen de afzonderlijke glazen schuifpanelen in één of twee richtingen horizontaal en parallel aan elkaar verschuiven.

Bij het openen en/of het sluiten van het eerste schuifpaneel, opent en sluit de ingebouwde meenemer ook automatisch de overige schuifpanelen.

Dankzij de staande constructie zijn brede openingen te realiseren zonder extra verstevigingen aan de bovenzijde. De loopwielen aan de onderzijde zijn voorzien van kogellagers zodat de schuifpanelen comfortabel en licht te bedienen zijn.

De loopwielen zijn tot 5 mm in de hoogte verstelbaar zodat dit schuifstelsel kleine verzakkingen van bv. een latei zonder enig probleem kan opvangen en dat het systeem als geheel snel kan worden gemonteerd.

► Systeem

- ✓ Staand volglas schuifstelsel in aluminium
- ✓ Schuift naar links en/of rechts open
- ✓ Bescherming van wind en slagregen
- ✓ Opgelet: dit systeem is niet 100% winddicht

► Beslagtechniek

- ✓ beslag met 2-, 3-, 4- en 5-sporige rails
- ✓ eenvoudig gebruik dankzij de automatische meenemerfunctie van de schuifpanelen.
- ✓ verzonken onderrail met anti-sliplaag om een drempelvrije doorgang te creëren.
- ✓ vrije afwatering en eenvoudig te reinigen door optimale inkorting van de loopvlakken.
- ✓ schuifpanelen zijn zowel aan de binnen- als buitenkant te vergrendelen en/of af te sluiten.

► Beglazing

- ✓ voorzien van enkelvoudig gehard veiligheidsglas (ESG)
- ✓ beschikbare glasdiktes zijn 8 of 10 mm, vanaf paneelhoogte 2201 mm is een dikte van 10 mm vereist!
- ✓ glasgewicht 8 mm dikte = 22 kg/m²
- ✓ glasgewicht 10 mm dikte = 25 kg/m² (maximale gewicht per paneel = 80 kg)
- ✓ de overlapping van de glazen schuifpanelen = 23 mm
- ✓ Paneelhoogte > 2700 mm = Enkel voor binnen gebruik.

► Poedercoating - kleuren

- ✓ Standaard kleur (zonder meerprijs)
Alle RALkleuren (70% glansgraad) en anodisatie, E6-EV1(zilvergrijs)
- ✓ Speciale kleuren (met meerprijs)
Alle andere kleuren dan de standaard kleuren

GLAZEN SCHUIFWAND SF20



► afdichting

De gesloten panelen overlappen elkaar in gesloten toestand met zo'n 23 mm en dat zorgt voor een maximale transparantie, permanente ventilatie en optimale bestendigheid tegen slagregen.

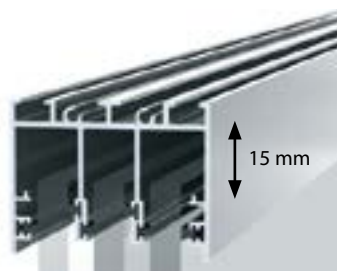

► Montageruimte 15 mm

In de bovenrail is er een vrije ruimte boven de panelen die dient voor het kunnen plaatsen van de panelen.

OPGELET: deze ruimte dient dus niet om oneffenheden op te vangen !!

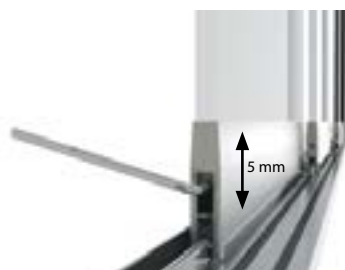

► afstelbare loopwielen

Ter compensatie van eventuele verzakkingen kunnen de loopwielen ook in ingebouwde toestand nog tot 5 mm in hoogte worden versteld.



► lichtlopende loopwielen

De schuifpanelen zijn gemakkelijk te verschuiven door middel van weggewerkte, lichtlopende, met kogellagers voorziene loopwielen en geluidsdempende loopvlakken.



► verticale borstelafdichting

Optioneel kunnen de glaspanelen voorzien worden van een verticaal U-profiel met borstelafdichting voor een hogere waterdichtheid en windbestendigheid. Standaard kleur = enkel geanodiseerd E6-EV1.



► afwatering en reiniging

Vrije afwatering en eenvoudige reiniging van de onderrail dankzij de schuinaflopplende rail en de ingekorte loopvlakken. De anti-sliplaag zorgt ervoor dat u niet uitglijdt op de onderrail.

GLAZEN SCHUIFWAND SF20



▶ vlakke onderrail

De vlakke onderrail (OPTIE)

Deze rail heeft minimale afmetingen (inbouwhoogte van 11mm / totale hoogte van 13 mm) en is bijzonder goed geschikt voor een "obstakelvrije" montage. Een opbouw- of verzonken plaatsing is mogelijk. **OPGELET:** Deze profielen zijn enkel geschikt voor binnengebruik omwille van de afwezigheid van waterafvoergaten!



▶ comfort

Bij het sluiten en openen van het eerste schuifpaneel worden de naastgelegen panelen door de ingebouwde meenemer automatisch meegetrokken.

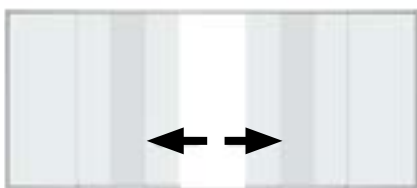

▶ hoe hanteren?

Eerst ontgrendelen en openen van eerste schuifpaneel.

Door middel van het ingebouwde meeneemsysteem volgen de schuifpanelen bij het openen en/of sluiten automatisch het eerste paneel.

Open de panelen volledig of tot op de gewenste opening.

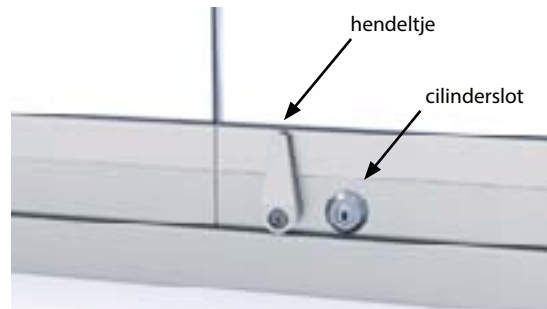

▶ Handgrepen en hendels

De SF-20 glaswand kan als optie worden voorzien van een cilinderslot (binnen- of buitenkant) en een vergrendelingshendeltje (binnen- en/of buitenkant). Dit hendeltje is enkel toepasbaar samen met de optie "muuraanslagprofiel".



De standaard positiehoogte = 1050 mm
(gemeten van onderkant rail tot midden van de handgreep)

▶ Slotkasten (100x155 mm)

Ook kan de SF-20 glaswand voorzien worden van een RVS slotkast met een geïntegreerde greep en met een gelijksluitend cilinderslot aan binnen en buitenzijde. Voor glaswanden met opening in het midden is er de optie "slotkast midden" met tegenstuk. Steeds de optie "muuraanslagprofiel" voorzien bij een slotkast!

Gelijksluitend cilinderslot = in een order met meerdere glaswanden kunnen de verschillende glaswanden met één en dezelfde sleutel afgesloten en geopend worden.

De standaard positiehoogte = 1050 mm
(gemeten van onderkant rail tot midden van de handgreep)

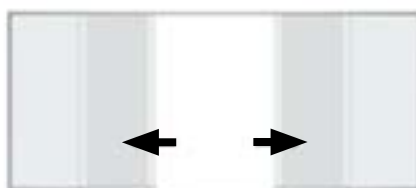

GLAZEN SCHUIFWAND SF20

► Mogelijke paneelcombinaties (van binnenuit bekeken!)

Afhankelijk van het aantal sporen in de boven- en onderrail zijn verschillende paneelcombinaties mogelijk. De pijlen geven de schuifrichting van de glaspanelen weer.



► Schema paneelformaat

Afhankelijk van de hoogte is maar een maximum breedte per paneel toelaatbaar. Maten zijn te bepalen volgens onderstaand diagram.

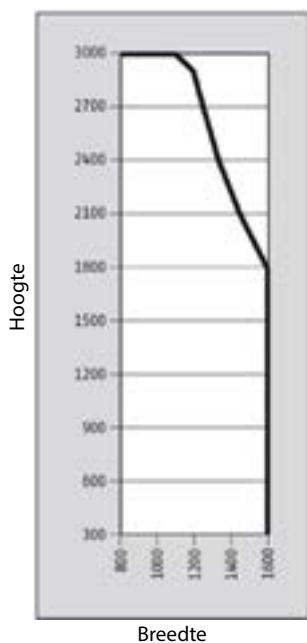

► glasgewicht

8 mm gehard glas = 22 kg / m²
10 mm gehard glas = 25 kg / m²

OPGELET:

Vanaf paneelhoogte 2201 mm is een dikte van 10 mm vereist!
Max. gewicht per paneel = 80 kg

PANELEN met een hoogte > 2700 mm = ENKEL VOOR BINNEN !!

GLAZEN SCHUIFWAND SF20

► Aansluiting zijwand

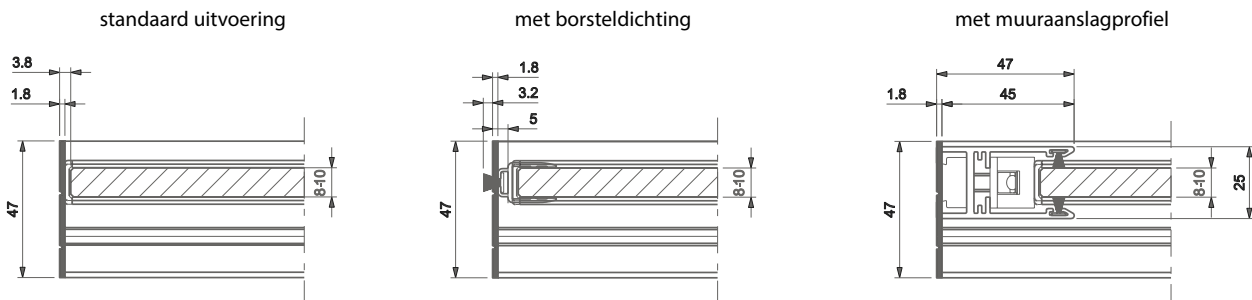

► OPGELET:

de opties voor de aansluiting op de zijwand "standaard uitvoering" en " met borsteldichting" zijn binnenhuis-oplossingen. Voor onze Buitenleven-producten adviseren wij de aansluiting "met muuraanslagprofiel".

► Vloeraansluiting (standaard)

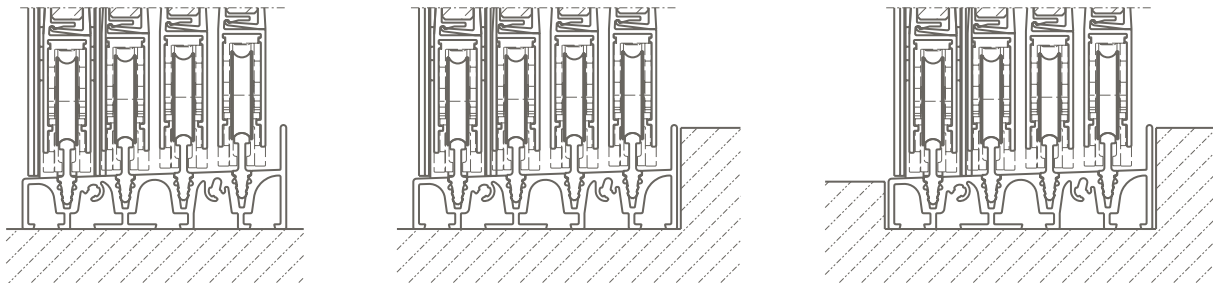

► schuifpaneeloverlap

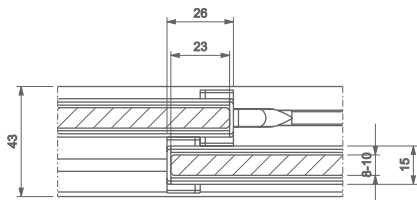

► schuifpaneeloverlap met borsteldichting

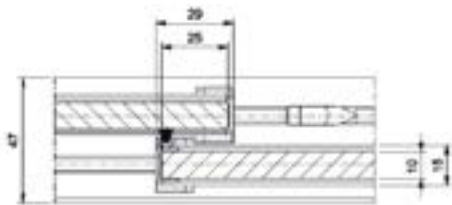

► schuifpaneelaansluiting in het midden (bij opening naar L+R)

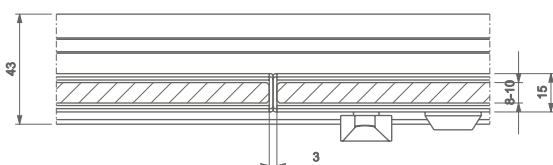

GLAZEN SCHUIFWAND SF20

► Overzicht mogelijke rails onderzijde en bovenzijde. (2-, 3-, 4- en 5 sporig)

Rails bovenzijde (standaard)

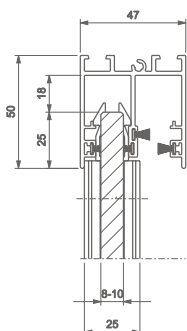

Ref. SF20-003

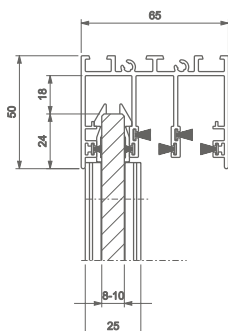

Ref. SF20-005

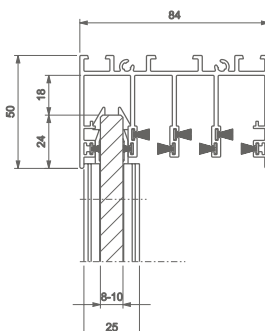

Ref. SF20-007

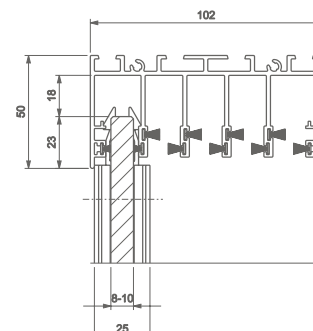

Ref. SF20-009

Rails onderzijde (standaard)

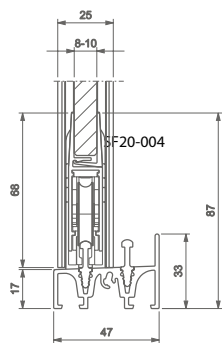

Ref. SF20-004

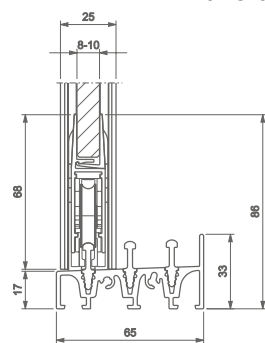

Ref. SF20-006

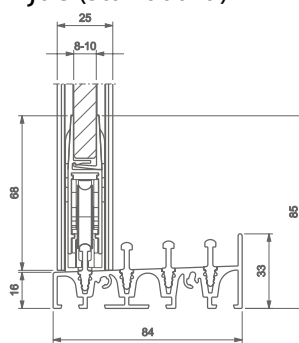

Ref. SF20-008

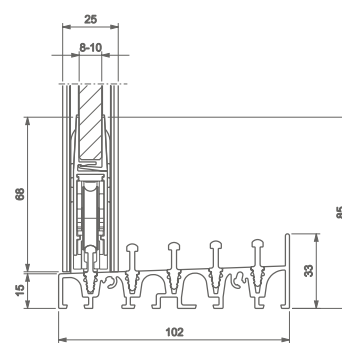

Ref. SF20-010

drempel onderzijde (inbouw) - enkel voor binnengebruik omwille van afwezigheid waterafvoerkanaaltjes!!

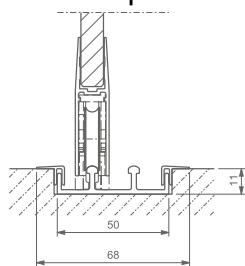

Ref. SF20-015

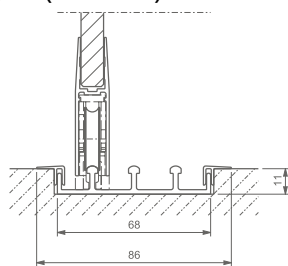

Ref. SF20-017

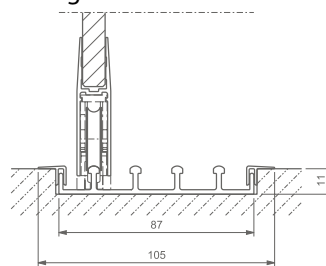

Ref. SF20-019

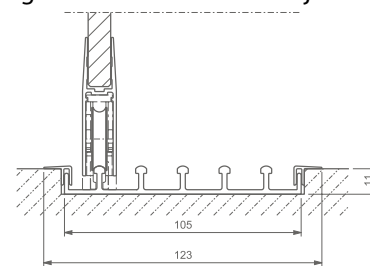

Ref. SF20-021

drempel onderzijde (opbouw) - enkel voor binnengebruik omwille van afwezigheid waterafvoerkanaaltjes!!

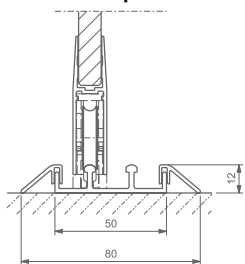

Ref. SF20-016

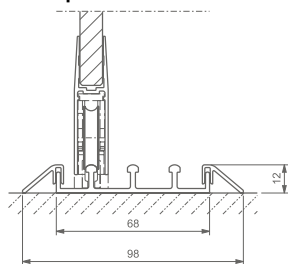

Ref. SF20-018

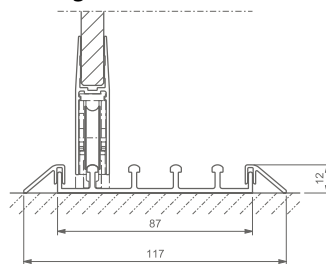

Ref. SF20-020

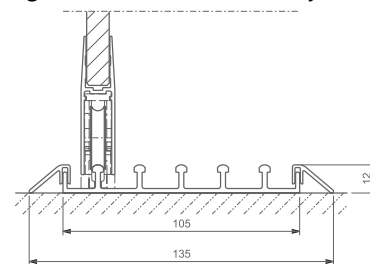

Ref. SF20-022

HAROL®



www.harol.com